

tekeningenlijst TO-350 - kozijnstaat

TEKNR.	ONDERDEEL	DATUM
TO-350	kozijnstaat	20-4-2022
TO-351	kozijnstaat merken A, B, C en E	20-4-2022
TO-352	kozijnstaat merken D, F t/m L en Y	20-4-2022
TO-353	kozijnstaat merken M t/m S en X	20-4-2022
TO-354	kozijnstaat merken T t/m W en Z	20-4-2022



Coderingen voor de beglazing:

- T: Triple glas; U=0,7; 33 dB
- F: Fineo glas; U=0,7 in roedes geplaatst
- FA: Fineo glas; U=0,7 achterzetglas achter glas in lood
- B: Bestaand HR++ glas
- # : t.b.v. beveiliging en geluidswering het raam vastschroeven en dichtkitten

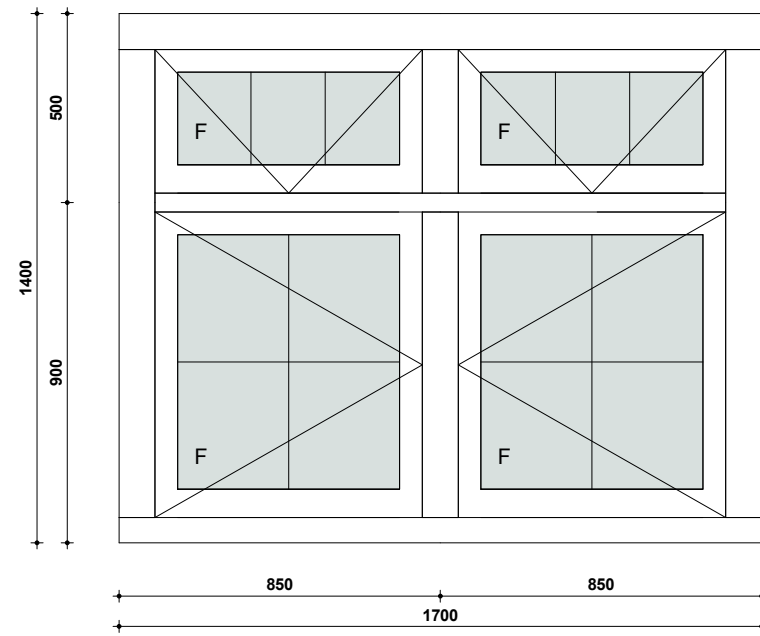

merk E - bestand kozijn

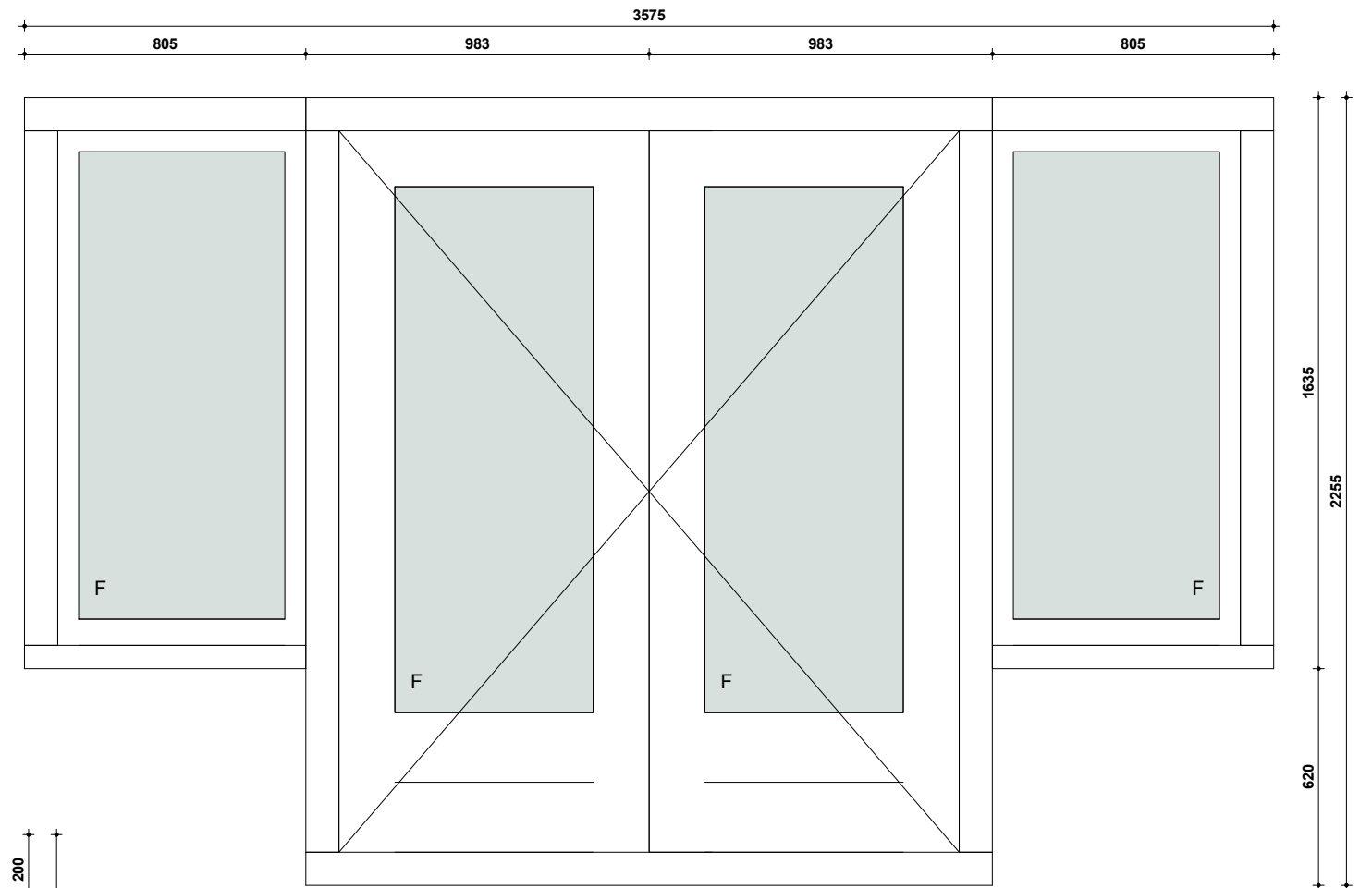

merk C - roedes verwijderen

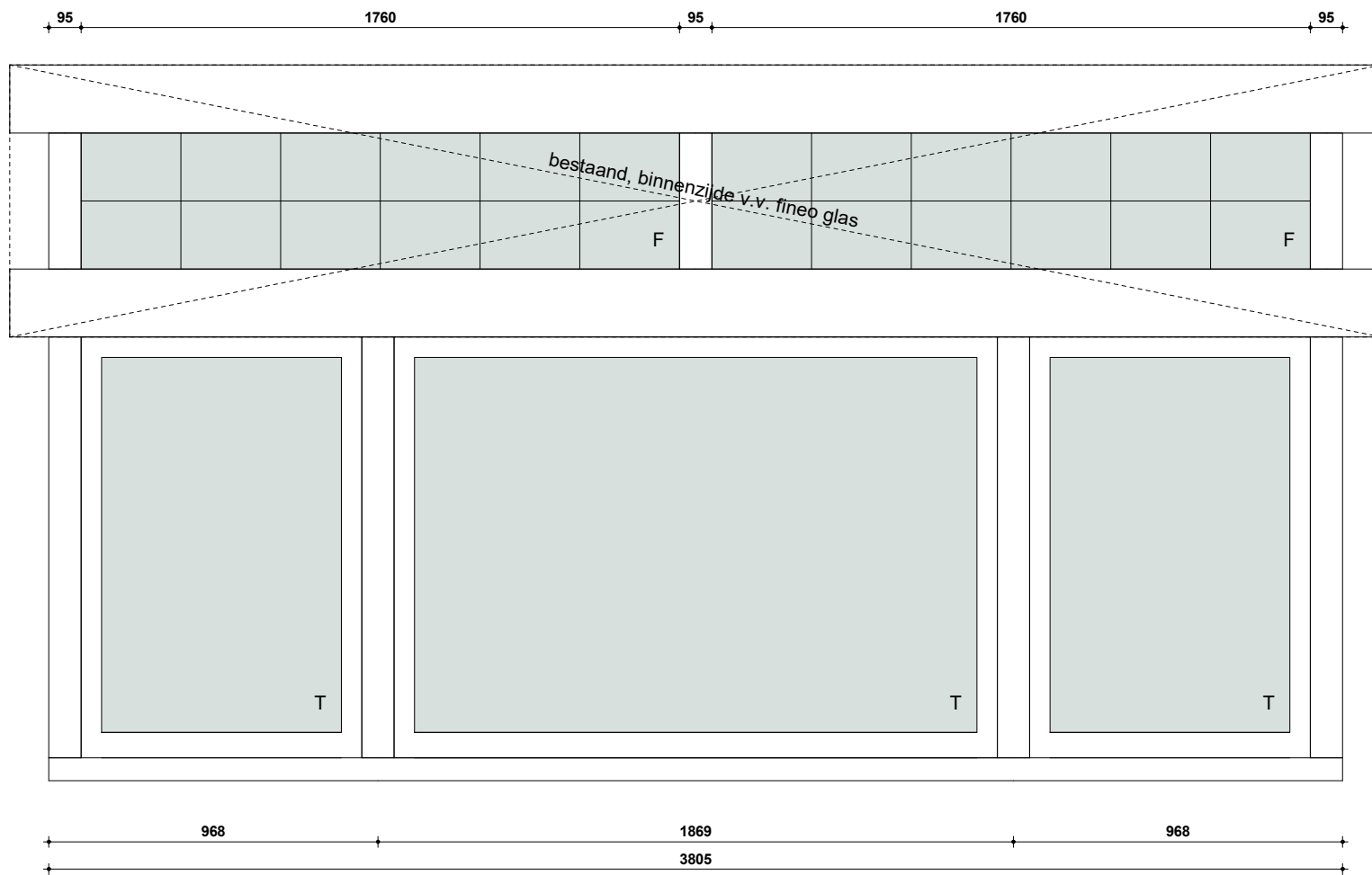

merk A - onderzijde nieuw

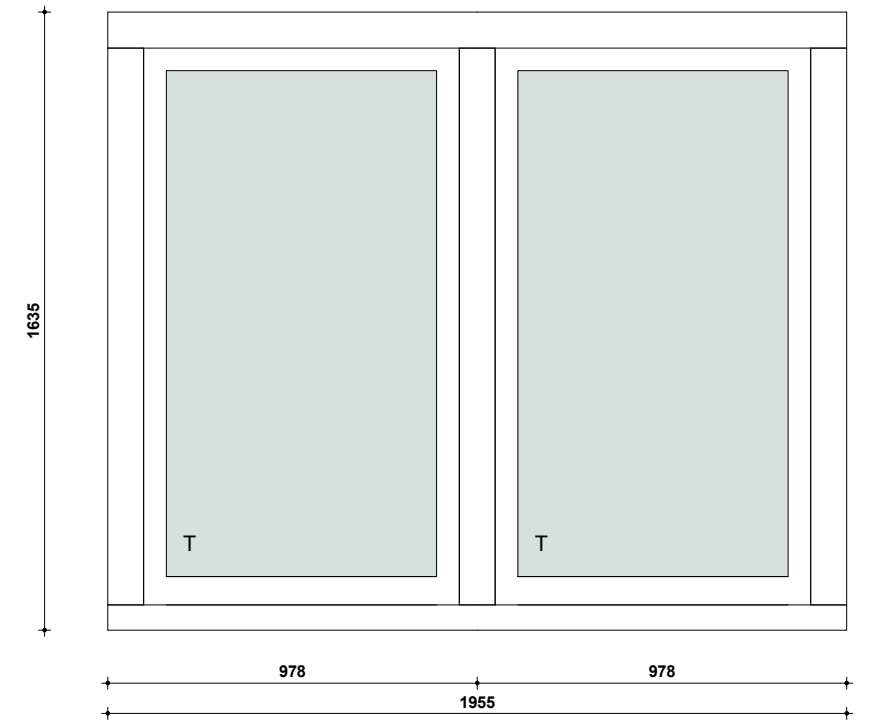

merk B - roedes verwijderen

alle maten in het werk te controleren

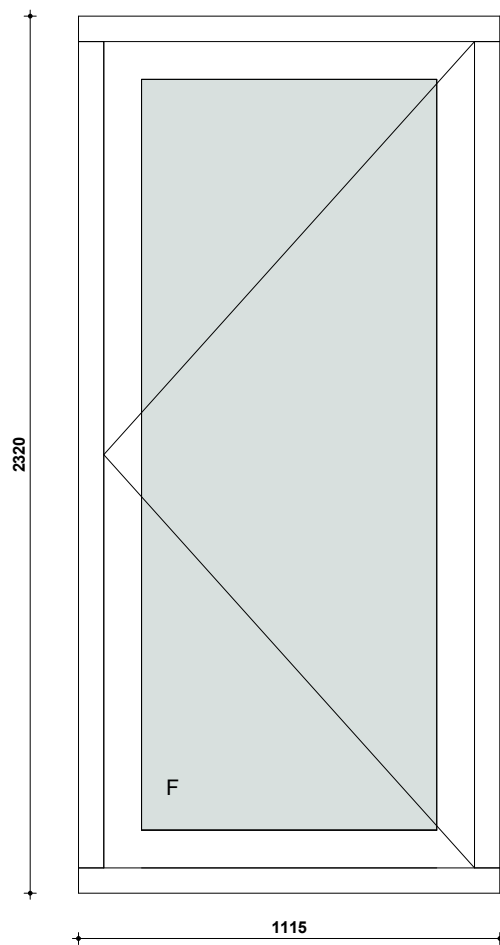

merk D - nieuw kozijn

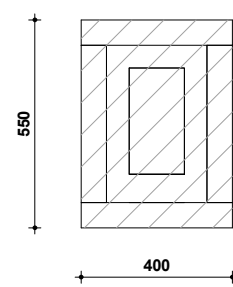

merk F - ongewijzigd

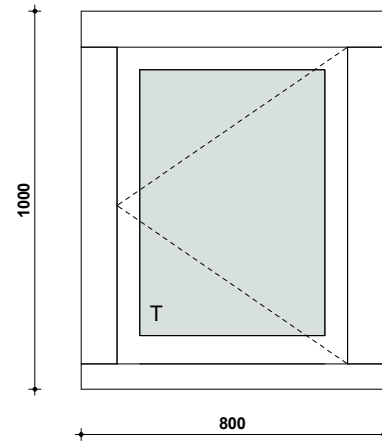

merk Y - nieuw kozijn

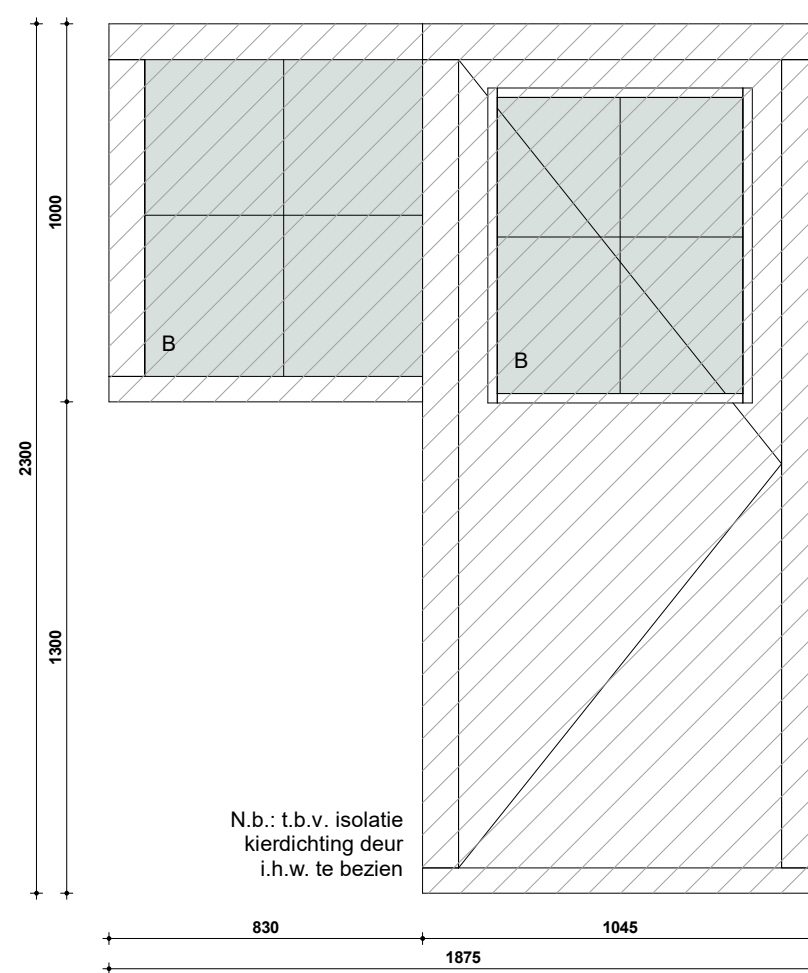

merk G - ongewijzigd

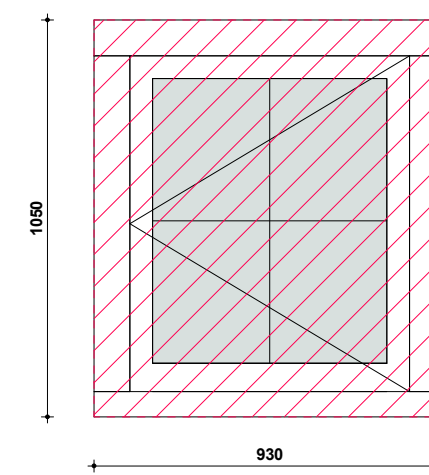

merk I - sloop

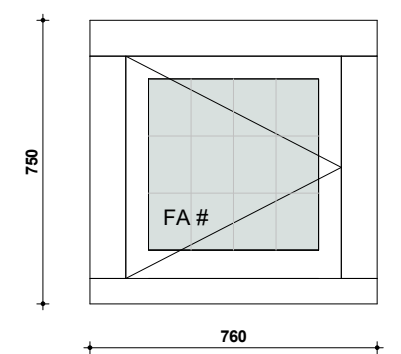

merk J - bestand kozijn

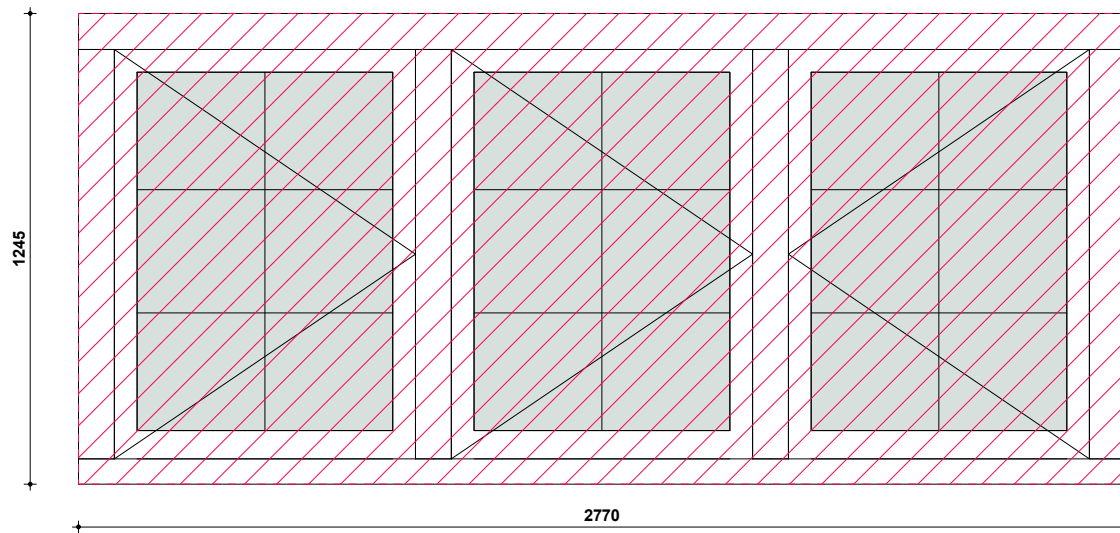

merk H - sloop

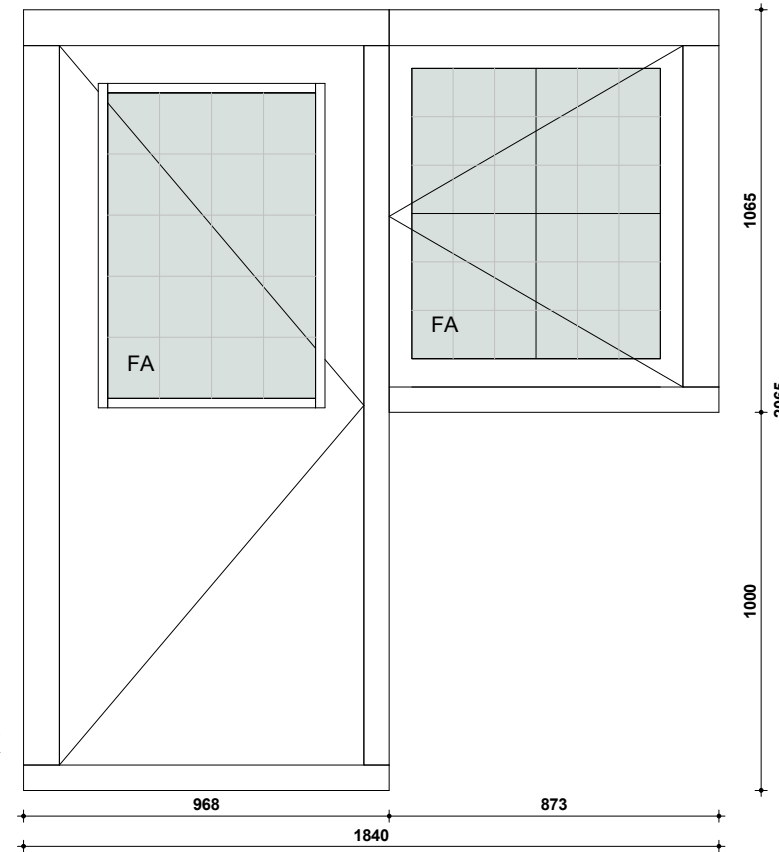

merk K
bestand kozijn

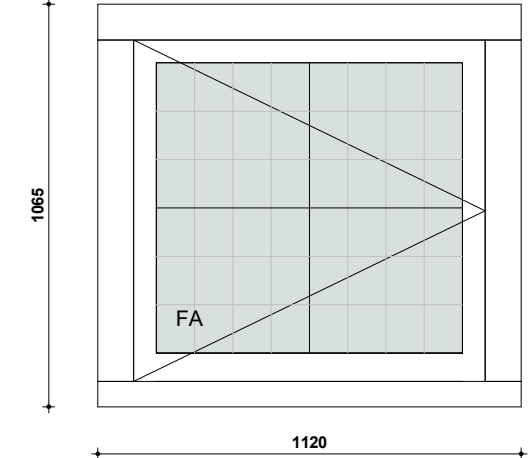

merk L - bestand kozijn

Coderingen voor de beglazing:

- T: Triple glas; U=0,7; 33 dB
- F: Fineo glas; U=0,7 in roedes geplaatst
- FA: Fineo glas; U=0,7 achterzetglas achter glas in lood
- B: Bestaand HR++ glas
- # : t.b.v. beveiliging en geluidswering het raam vastschroeven en dichtkitten

alle maten in het werk te controleren

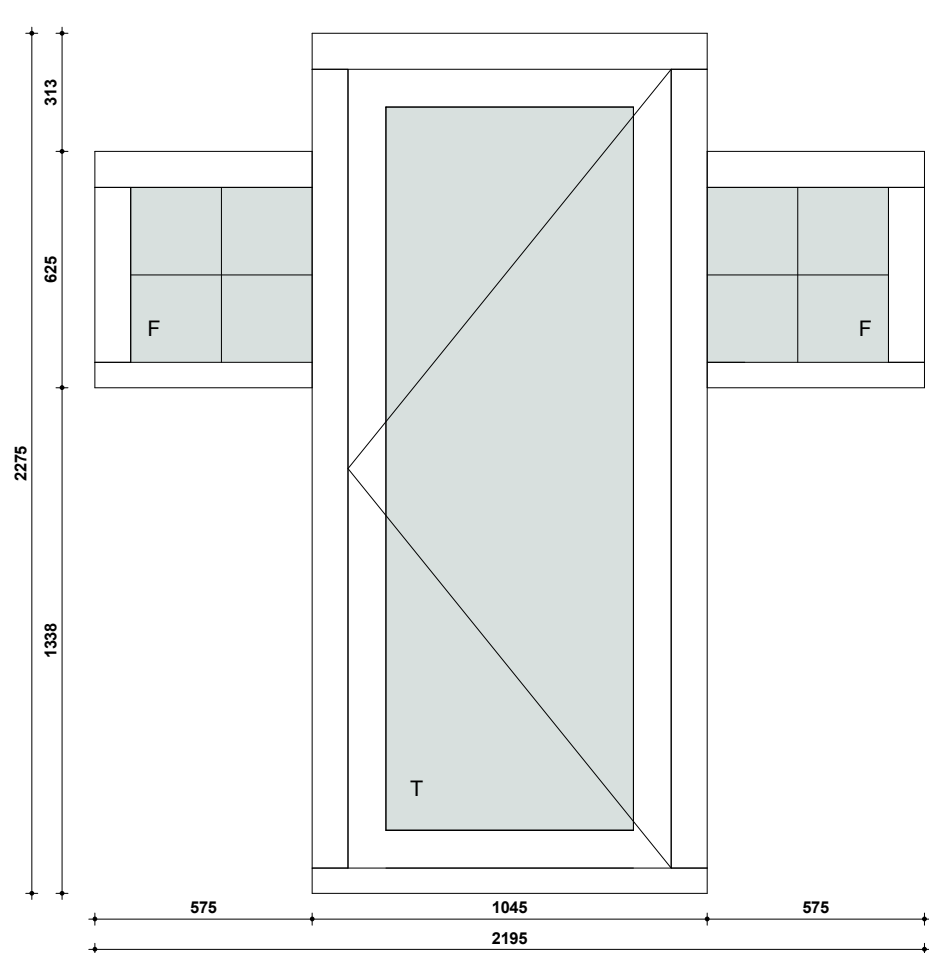

merk M - nieuwe deur

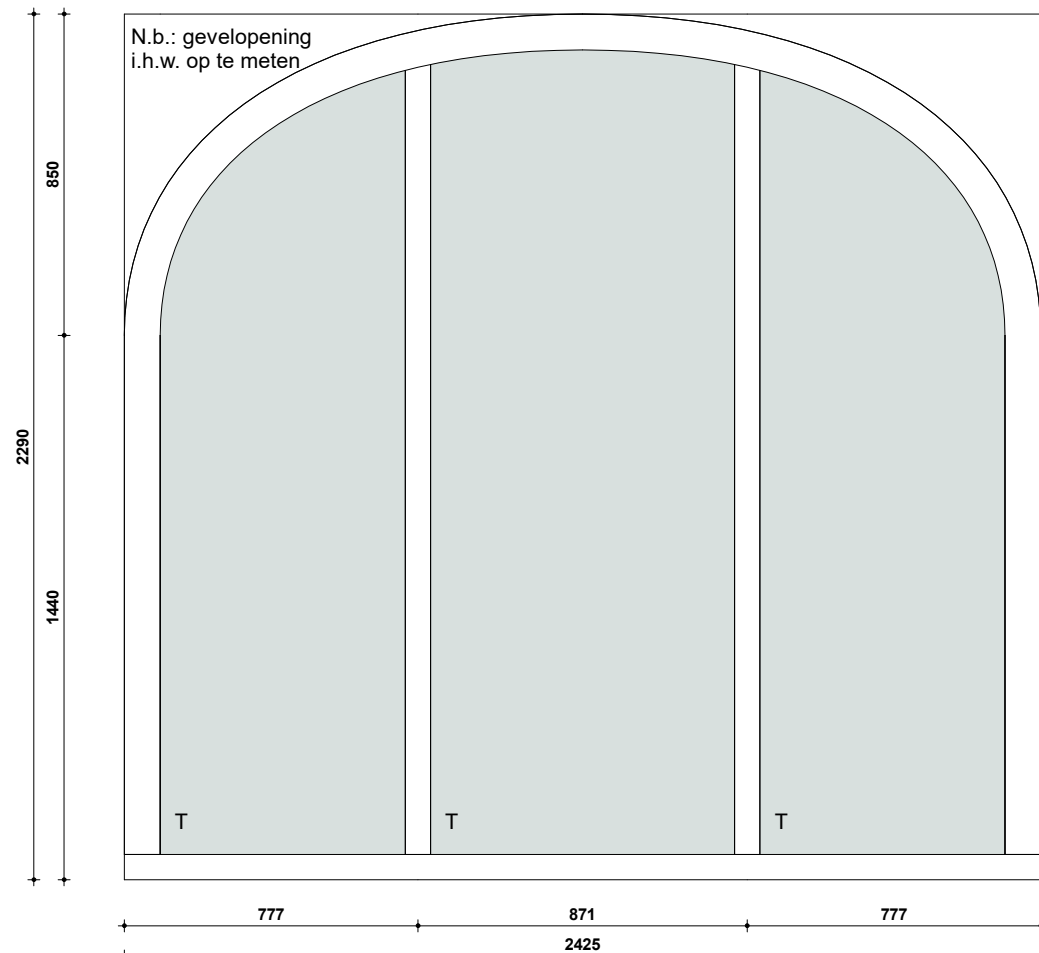

merk N - nieuw kozijn

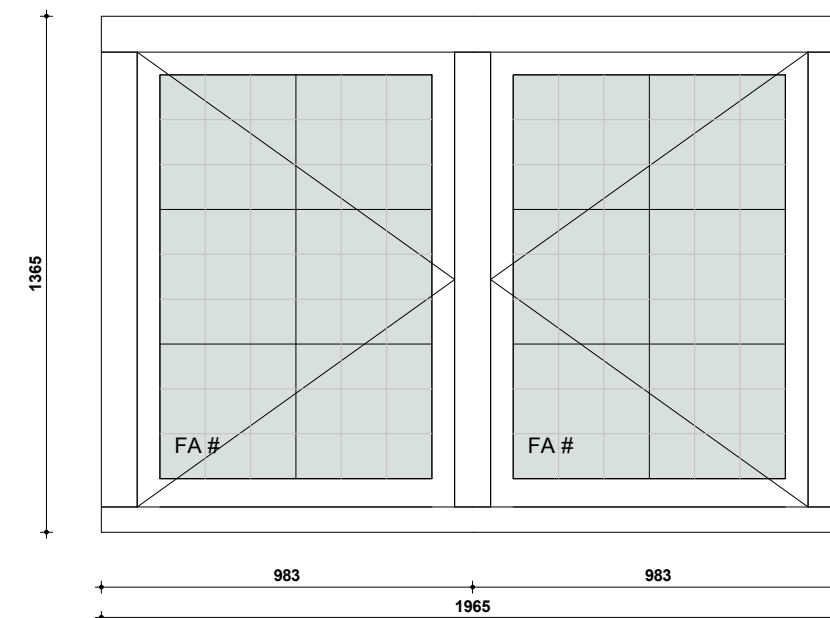

merk O

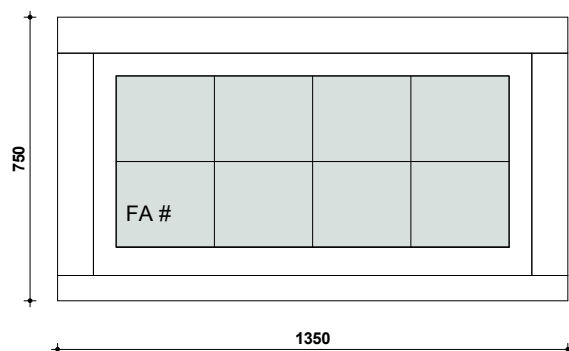

merk X - bestaand kozijn

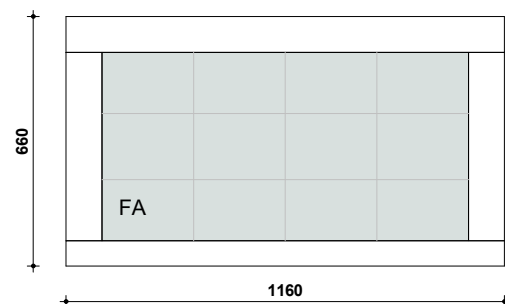

merk R - bestaand kozijn

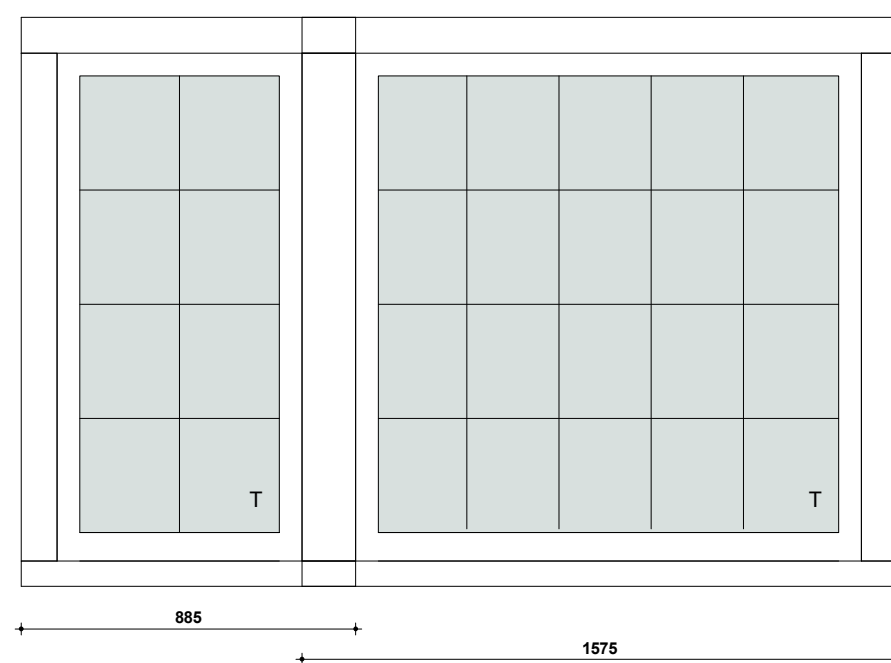

merk S - roedes verwijderen

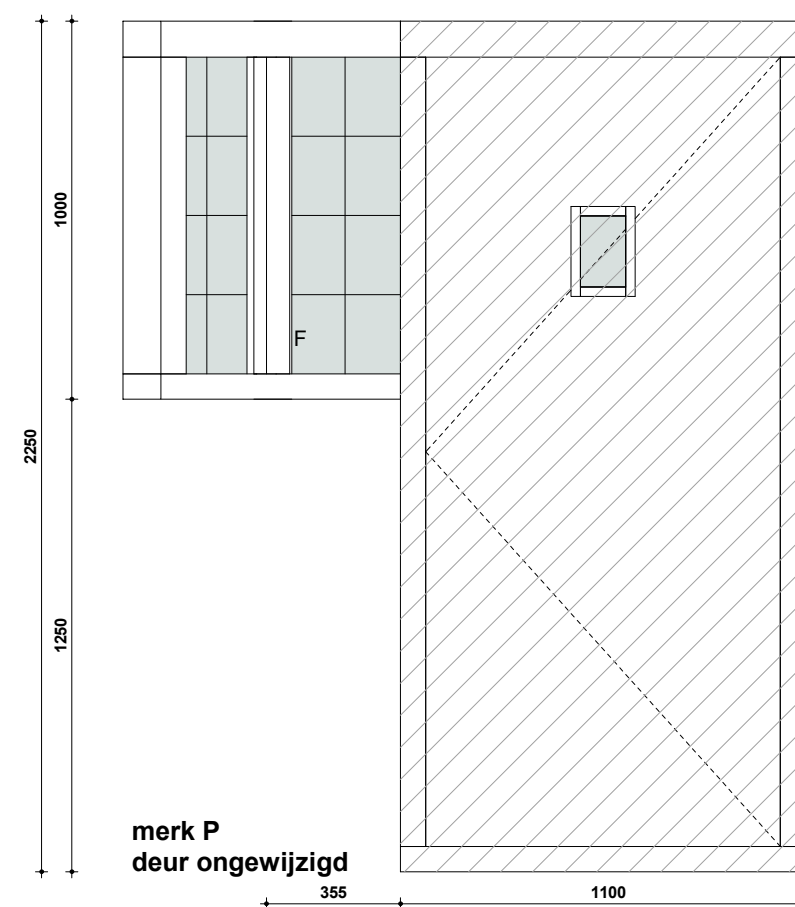

merk P
deur ongewijzigd

alle maten in het werk te controleren

Coderingen voor de beglazing:

- T: Triple glas; U=0,7; 33 dB
- F: Fineo glas; U=0,7 in roedes geplaatst
- FA: Fineo glas; U=0,7 achterzetglas achter glas in lood
- B: Bestaand HR++ glas
- # : t.b.v. beveiliging en geluidswering het raam vastschroeven en dichtkitten

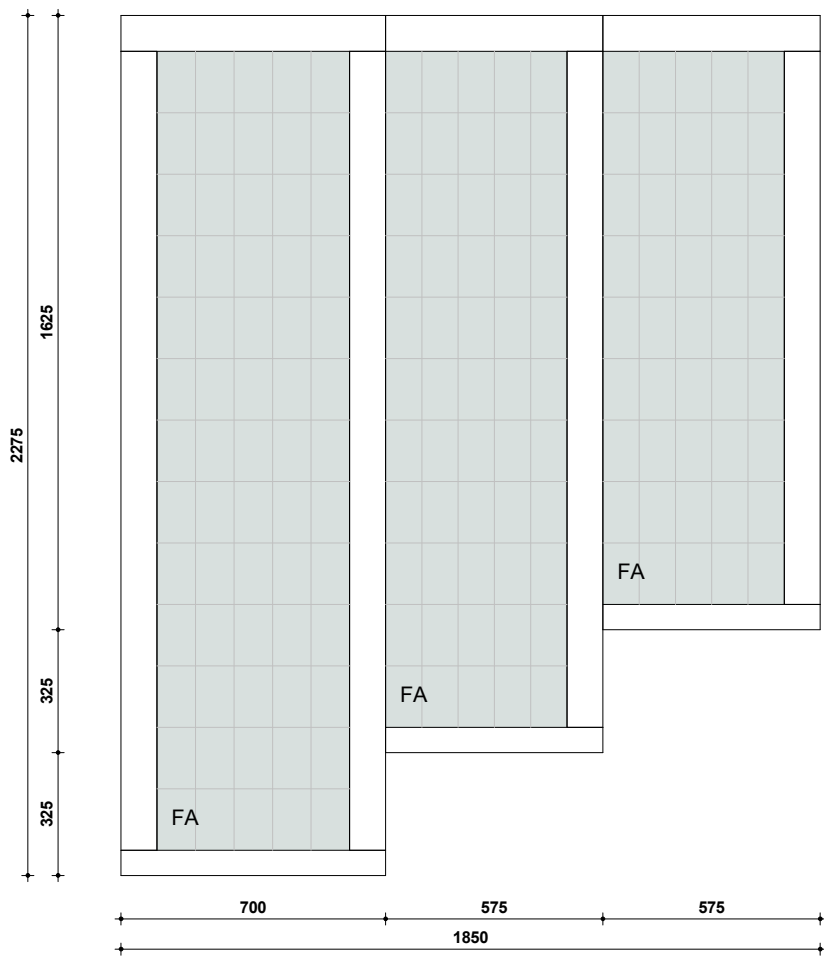

merk U - bestaand kozijn

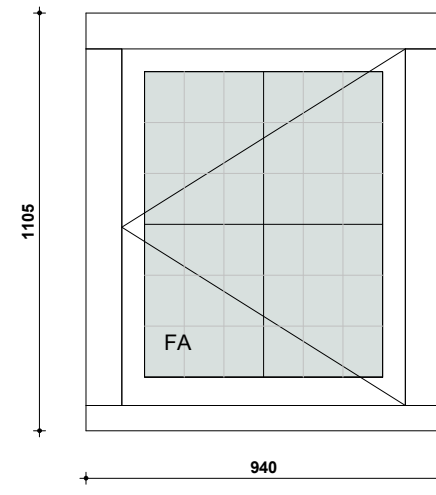

merk W - bestaand kozijn

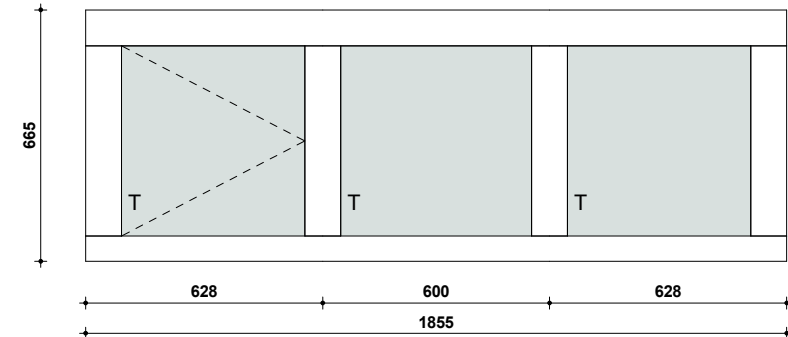

N.b.: precieze maatvoering n.t.b.
Indien mogelijk een raam van glas, zonder kader

merk Z - nieuw kozijn (dakkapel)

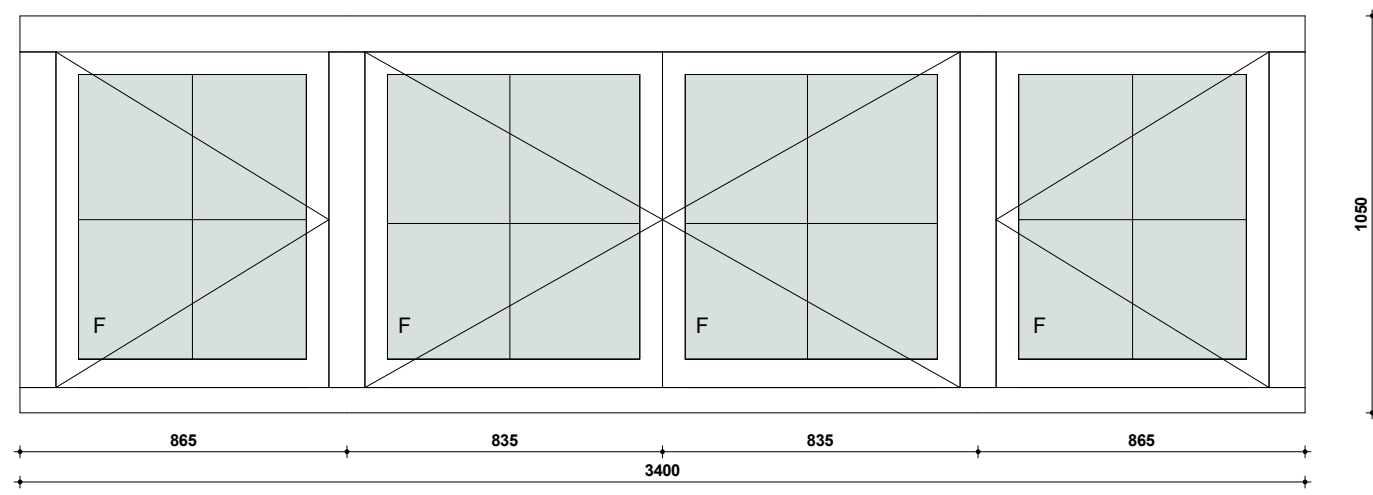

merk T - bestaand kozijn

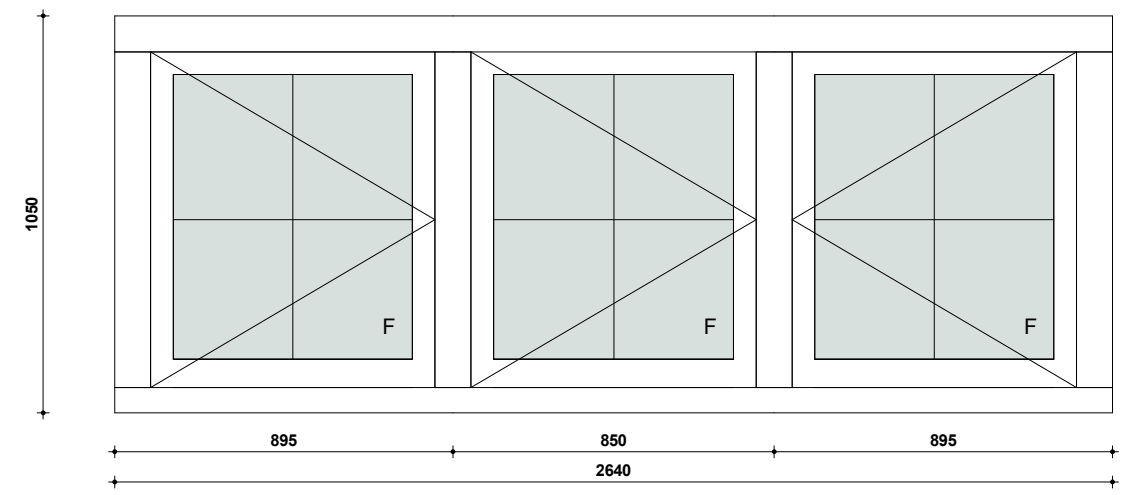

merk V - bestaand kozijn

Coderingen voor de beglazing:

- T: Triple glas; U=0,7; 33 dB
- F: Fineo glas; U=0,7 in roedes geplaatst
- FA: Fineo glas; U=0,7 achterzetglas achter glas in lood
- B: Bestaand HR++ glas
- # : t.b.v. beveiliging en geluidswering het raam vastschroeven en dichtkitten

alle maten in het werk te controleren